

REMOTE CONTROLLER

OWNER'S MANUAL

IMPORTANT NOTE:

Thank you for purchasing our air conditioner. Please read this manual carefully before operating your new air conditioning unit. Make sure to save this manual for future reference.

Table of Contents

Remote Controller Specifications	02
Handling the Remote Controller	03
Buttons and Functions	04
Remote Screen Indicators	08
How to Use Basic Functions	09
How to Use Advanced Functions	12

Remote Controller Specifications

Model	RG51G(1)/CEFU1, RG51G(1)/EFU1, RG51G1(1)/EFU1, RG51G4(1)/EU1, RG51G5(1)/EU1
Rated Voltage	3.0V(Dry batteries R03/LR03x2)
Signal Receiving Range	8m
Environment	23°F~140°F (-5°C~60°C)

Quick Start Guide

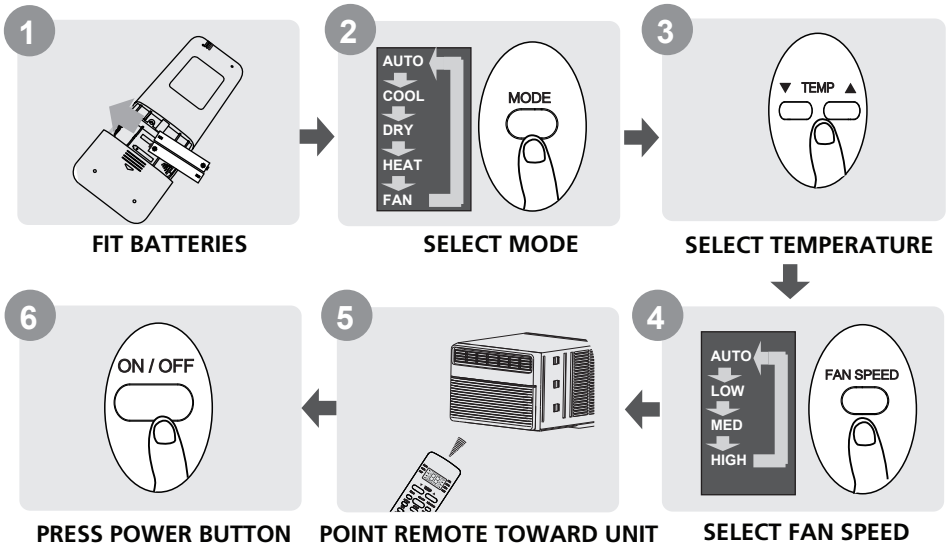

NOT SURE WHAT A FUNCTION DOES?

Refer to the **How to Use Basic Functions** and **How to Use Advanced Functions** sections of this manual for a detailed description of how to use your air conditioner.

SPECIAL NOTE

- Button designs on your unit may differ slightly from the example shown.
- If the indoor unit does not have a particular function, pressing that function's button on the remote control will have no effect.
- When there are wide differences between "Remote controller Manual" and "USER'S MANUAL" on function description, the description of "USER'S MANUAL" shall prevail.

Handling the Remote Controller

Inserting and Replacing Batteries

Your air conditioning unit may come with two batteries(some units). Put the batteries in the remote control before use.

1. Slide the back cover from the remote control downward, exposing the battery compartment.
2. Insert the batteries, paying attention to match up the (+) and (-) ends of the batteries with the symbols inside the battery compartment.
3. Slide the battery cover back into place.

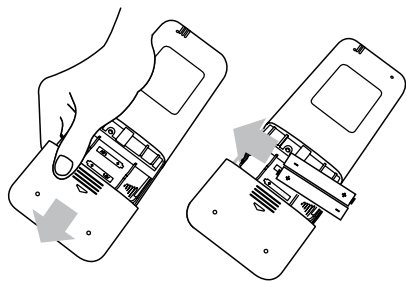

NOTES FOR USING REMOTE CONTROL

The device could comply with the local national regulations.

- In Canada, it should comply with CAN ICES-3(B)/NMB-3(B).
- In USA, this device complies with part 15 of the FCC Rules. Operation is subject to the following two conditions:
 - (1) This device may not cause harmful interference, and
 - (2) this device must accept any interference received, including interference that may cause undesired operation.

This equipment has been tested and found to comply with the limits for a Class B digital device, pursuant to part 15 of the FCC Rules. These limits are designed to provide reasonable protection against harmful interference in a residential installation. This equipment generates, uses and can radiate radio frequency energy and, if not installed and used in accordance with the instructions, may cause harmful interference to radio communications. However, there is no guarantee that interference will not occur in a particular installation. If this equipment does cause harmful interference to radio or television reception, which can be determined by turning the equipment off and on, the user is encouraged to try to correct the interference by one or more of the following measures:

- Reorient or relocate the receiving antenna. Increase the separation between the equipment and receiver.
- Connect the equipment into an outlet on a circuit different from that to which the receiver is connected.
- Consult the dealer or an experienced radio/TV technician for help.
- Changes or modifications not approved by the party responsible for compliance could void user's authority to operate the equipment.

! BATTERY NOTES

For optimum product performance:

- Do not mix old and new batteries, or batteries of different types.
- Do not leave batteries in the remote control if you don't plan on using the device for more than 2 months.



BATTERY DISPOSAL

Do not dispose of batteries as unsorted municipal waste. Refer to local laws for proper disposal of batteries.

TIPS FOR USING REMOTE CONTROL

- The remote control must be used within 8 meters of the unit.
- The unit will keep when remote signal is received.
- Curtains, other materials and direct sunlight can interfere with the infrared signal receiver.
- Remove batteries if the remote will not be used more than 2 months.

Buttons and Functions

Before you begin using your new air conditioner, make sure to familiarize yourself with its remote control. The following is a brief introduction to the remote control itself. For instructions on how to operate your air conditioner, refer to the How to Use Basic Functions section of this manual.

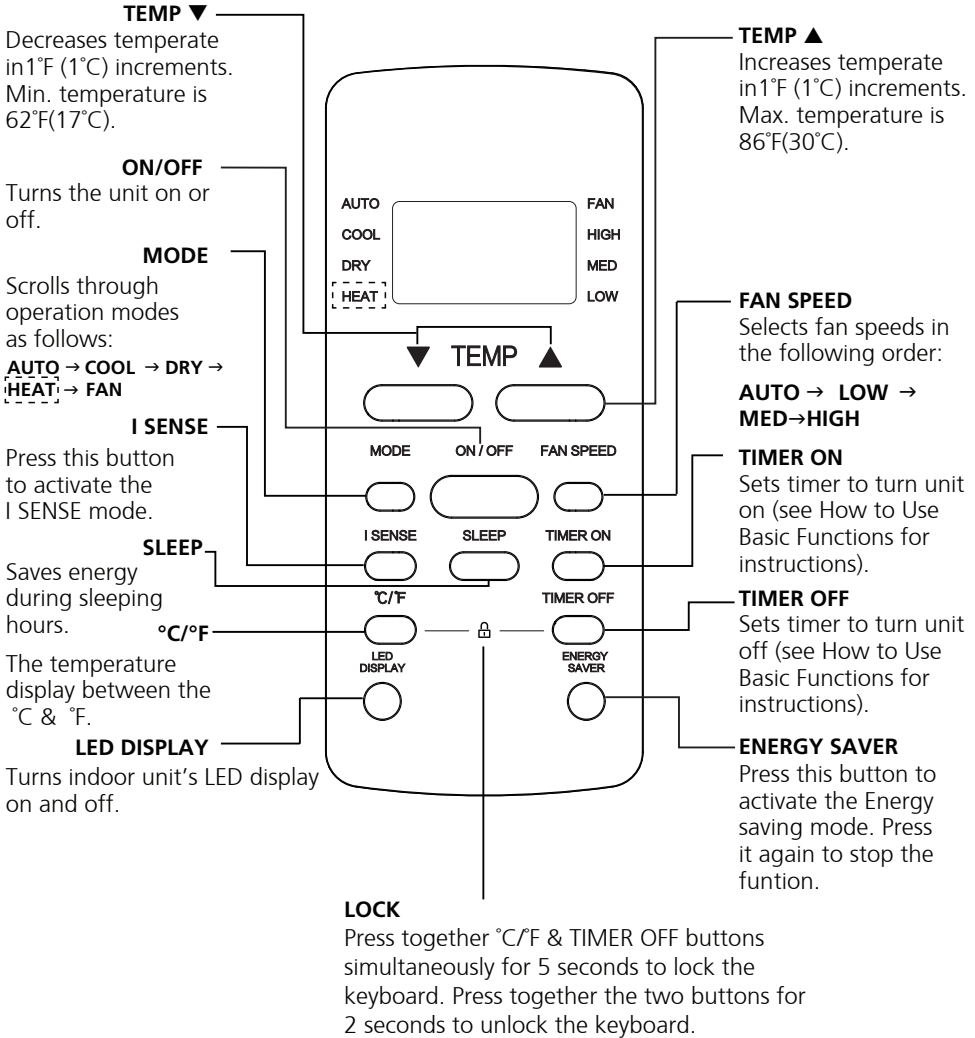

Model: RG51G(1)/CEFU1
RG51G(1)/EFU1

NOTE: Model RG51G(1)/CEFU1 does not have HEAT feature.

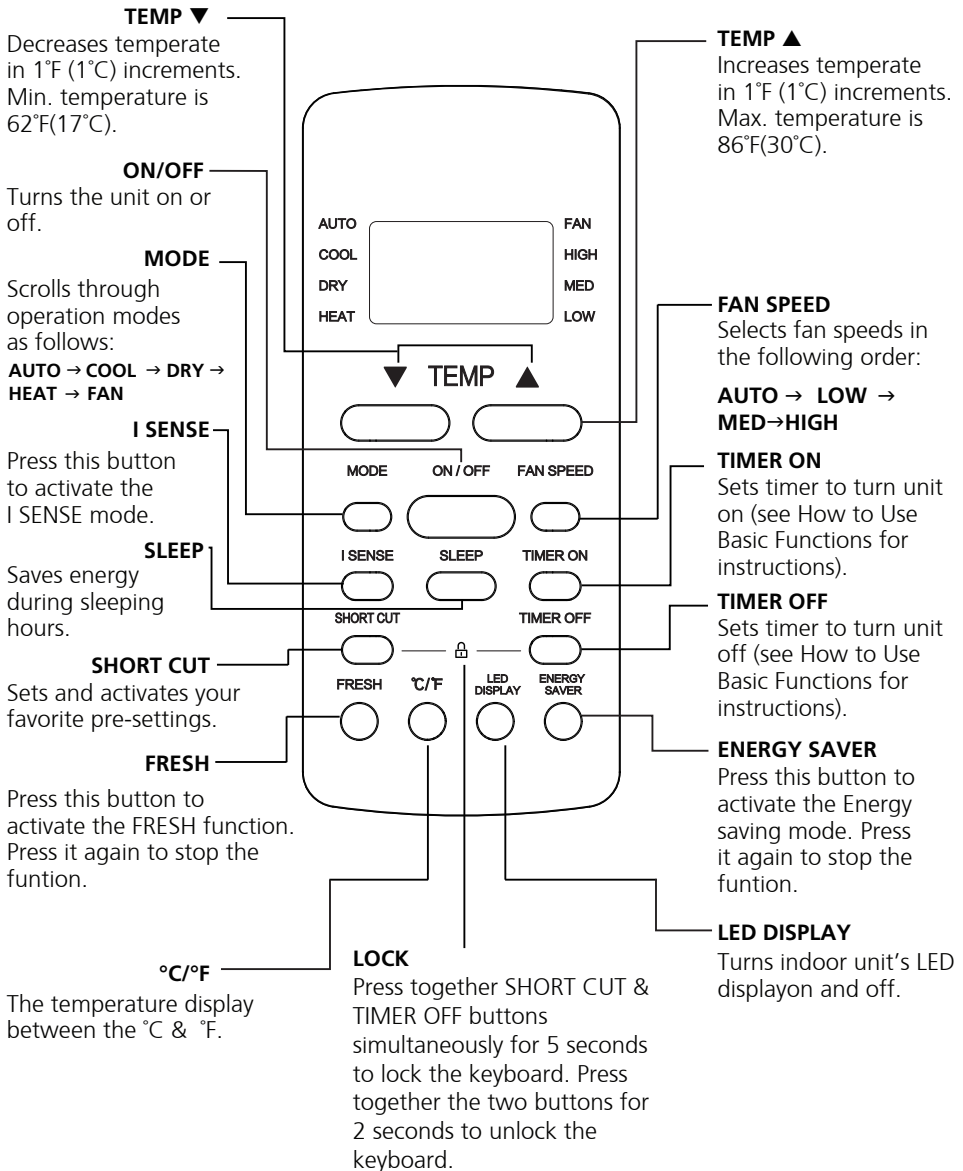

RG51G1(1)/EFU1

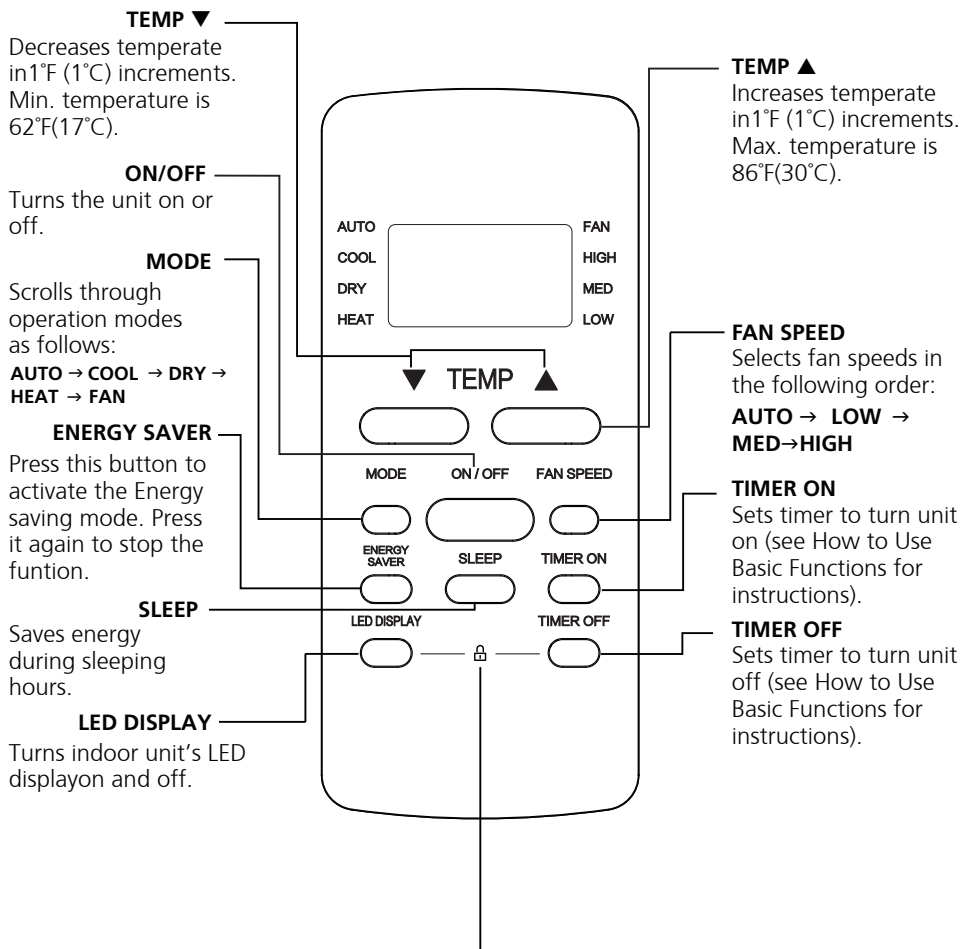

LOCK

Press together LED DISPLAY & TIMER OFF buttons simultaneously for 5 seconds to lock the keyboard. Press together the two buttons for 2 seconds to unlock the keyboard.

RG51G4(1)/EU1

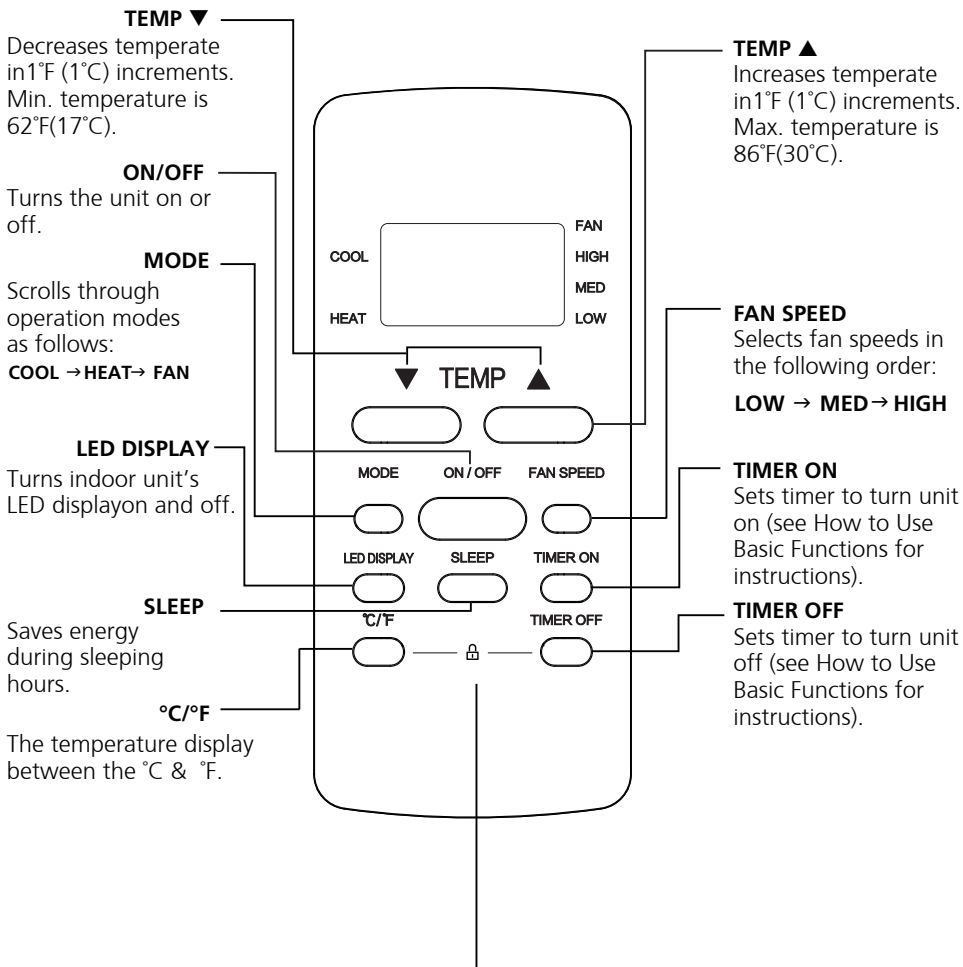

LOCK

Press together °C/°F & TIMER OFF buttons simultaneously for 5 seconds to lock the keyboard. Press together the two buttons for 2 seconds to unlock the keyboard.

RG51G5(1)/EU1

Remote Screen Indicators

Information are displayed when the remote controller is power up.

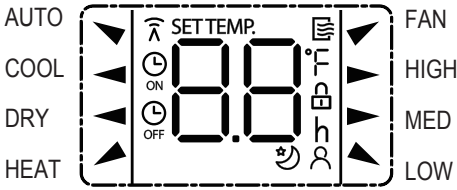

Mode display

AUTO ▼ COOL ◀ DRY ◀
HEAT ▲ ▼ FAN



Displayed when data transmitted.



Displayed when remote controller is ON.



Displayed when TIMER ON time is set



Displayed when TIMER OFF time is set



Shows set temperature or room temperature, or time under TIMER setting



Indicated all the current settings are locked



Displayed when Follow Me feature is activated(some units)



Displayed when SLEEP feature is activated

Fan speed indication

▶ HIGH High speed
▶ MED Medium speed
▲ LOW Low speed
NO display Auto fan speed

Note:

All indicators shown in the figure are for the purpose of clear presentation. But during the actual operation, only the relative function signs are shown on the display window.

How to Use Basic Functions

Basic operation

ATTENTION! Before operation, please ensure the unit is plugged in and power is available.

COOL Mode

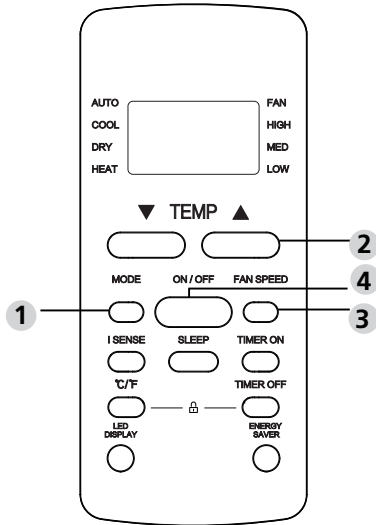

1. Press the **MODE** button to select **COOL** mode.
2. Set your desired temperature using the **TEMP ▲** or **TEMP ▼** button.
3. Press **FAN** button to select the fan speed: AUTO, LOW, MED or HIGH.
4. Press the **ON/OFF** button to start the unit.

AUTO Mode

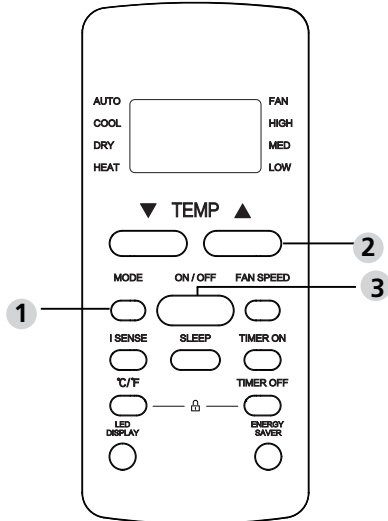

In AUTO mode, the unit will automatically select the COOL, FAN, or HEAT operation based on the set temperature.

1. Press the **MODE** button to select **AUTO**.
2. Set your desired temperature using the **TEMP ▲** or **TEMP ▼** button.
3. Press the **ON/OFF** button to start the unit.

NOTE: FAN SPEED can't be set in AUTO mode.

In AUTO mode, the unit will automatically select the COOL, FAN, HEAT or DRY function based on the set temperature.

1. Press the **MODE** button to select **AUTO**.
2. Set your desired temperature using the **TEMP ▲** or **TEMP ▼** button.
3. Press the **ON/OFF** button to start the unit.

NOTE: FAN SPEED can't be set in AUTO mode.

SETTING TEMPERATURE

The operating temperature range for units is 62-86°F(17-30°C). You can increase or decrease the set temperature 1 °F(1°C) increments.

FAN Mode

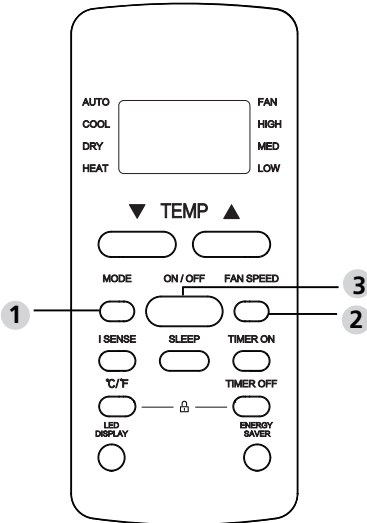

1. Press the **MODE** button to select **FAN** mode.
2. Press **FAN** button to select the fan speed: AUTO, LOW, MED or HIGH.
3. Press the **ON/OFF** button to start the unit.

NOTE: You can't set temperature in FAN mode. As a result, your remote control's LCD screen will not display temperature.

1. Press the **MODE** button to select **DRY**.
2. Set your desired temperature using the **TEMP ▲** or **TEMP ▼** button.
3. Press the **ON/OFF** button to start the unit.

NOTE: FAN SPEED cannot be changed in DRY mode.

HEAT Mode (some models)

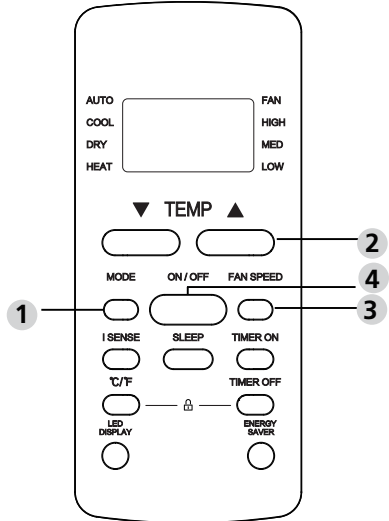

1. Press the **MODE** button to select **HEAT** mode.
2. Set your desired temperature using the **TEMP ▲** or **TEMP ▼** button.
3. Press **FAN** button to select the fan speed: AUTO, LOW, MED or HIGH.
4. Press the **ON/OFF** button to start the unit.

NOTE: As outdoor temperature drops, the performance of your unit's HEAT function may be affected. In such instances, we recommend using this air conditioner in conjunction with other heating appliances.

DRY Mode (dehumidifying)

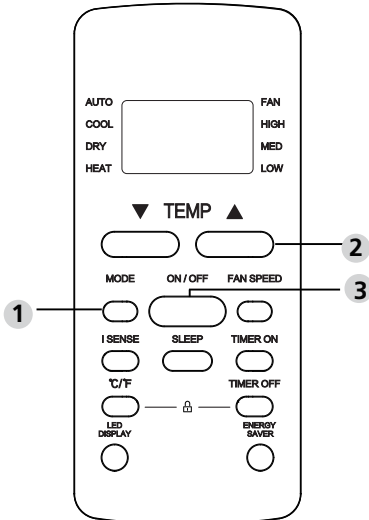

Setting the TIMER

TIMER ON/OFF - Set the amount of time after which the unit will automatically turn on/off.

TIMER ON setting

Press TIMER ON button to initiate the ON time sequence.

Press Temp. up or down button for multiple times to set the desired time to turn on the unit.

Point remote to unit and wait 1sec, the TIMER ON will be activated.

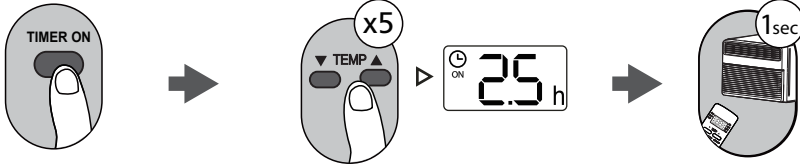

TIMER OFF setting

Press TIMER OFF button to initiate the OFF time sequence.

Press Temp. up or down button for multiple times to set the desired time to turn off the unit.

Point remote to unit and wait 1sec, the TIMER OFF will be activated.

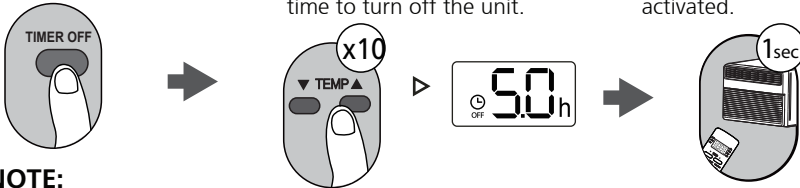

NOTE:

1. When setting the TIMER ON or TIMER OFF, the time will increase by 30 minutes increments with each press, up to 10 hours. After 10 hours and up to 24, it will increase in 1 hour increments. (For example, press 5 times to get 2.5h, and press 10 times to get 5h,) The timer will revert to 0.0 after 24.
2. Cancel either function by setting its timer to 0.0h.

TIMER ON & OFF setting(example)

Keep in mind that the time periods you set for both functions refer to hours after the current time.

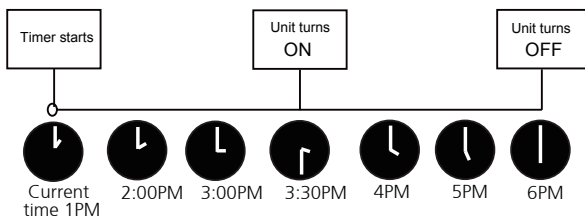
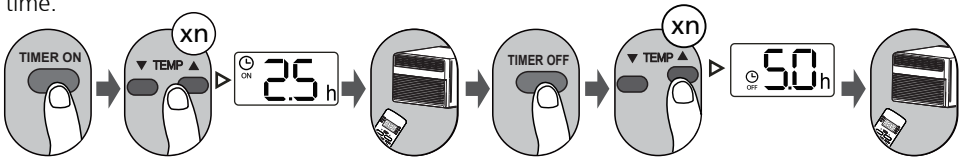

Example: If current timer is 1:00PM, to set the timer as above steps, the unit will turn on 2.5h later (3:30PM) and turn off at 6:00PM.

How to Use Advanced Functions

I SENSE (some models)

Press I SENSE button



When the I SENSE function is activated, the remote display is actual temperature at its location. The remote control will send this signal to the air conditioner every 3 minutes interval until press the I SENSE button again.

ENERGY SAVER function (some models)



Press Energy saver button to initiate this function. This function is available on COOL, DRY, AUTO (only AUTO-COOLING and AUTO-FAN) modes.

°C/°F (some models)



Press this button will alternate the temperature display between the °C & °F.

LED DISPLAY

Press LED button

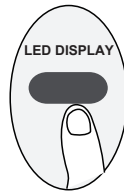

Press this button to turn on and turn off the display on the indoor unit.

FRESH (some models)



When the FRESH function is initiated, the Ionizer/Plasma Dust Collector (depending on models) is energized and will help to remove pollen and impurities from the air.

SHORTCUT function(some models)



Used to restore the current settings or resume previous settings.(For some models)

Push this button when remote controller is on, the system will automatically revert back to the previous settings including operating mode, setting temperature, fan speed level and sleep feature(if activated).

If pushing more than 2 seconds, the system will automatically restore the current operation settings including operating mode, setting temperature, fan speed level and sleep feature (if activated).

SLEEP function



The SLEEP function is used to decrease energy use while you sleep (and don't need the same temperature settings to stay comfortable). This function can only be activated via remote control.

The sleep function is not available in Fan or Dry mode.Please refer to the OWNER'S MANUAL for more details.

Control remoto del aire acondicionado

Manual de instrucciones

Muchas gracias por la compra de nuestro acondicionador de aire. Por favor, lea este manual del usuario antes de utilizar el acondicionador de aire.

Índice

Especificaciones del control remoto	03
Uso del control remoto	04
Botones y funciones	05
Indicadores de la pantalla del control remoto.....	09
Cómo usar las funciones básicas	10
Cómo usar las funciones avanzadas	13

Especificaciones del control remoto

Modelo	RG51G(1)/CEFU1, RG51G(1)/EFU1, RG51G1(1)/EFU1, RG51G4(1)/EU1, RG51G5(1)/EU1
Tensión nominal	3,0 V (Pilas secas R03/LR03×2)
Alcance de recepción de la señal	De 20' a 25' (de 6,09 a 7,62 m)
Temperatura ambiente	23 °F~140 °F (-5 °C~60 °C)

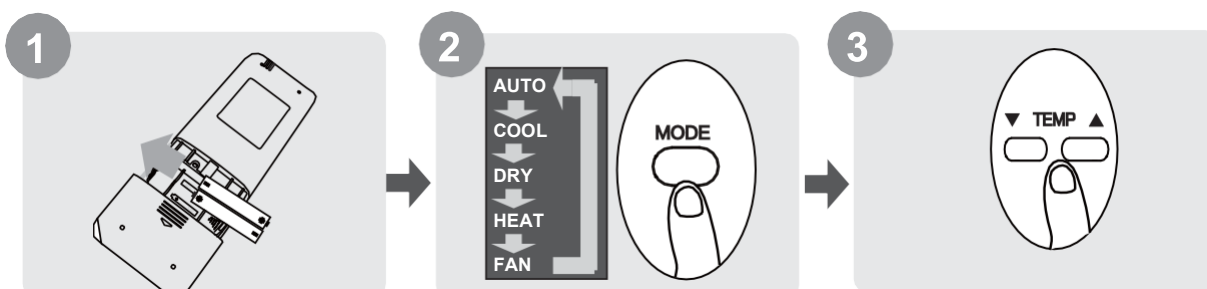

Guía de inicio rápido



¿NO SABE PARA QUÉ SIRVE UNA FUNCIÓN?

Consulte las secciones "Cómo usar las funciones básicas" y "Cómo usar las funciones avanzadas" de este manual para obtener una descripción detallada sobre cómo usar el aire acondicionado.

NOTA ESPECIAL

- Los diseños de los botones de su unidad pueden diferir ligeramente del ejemplo que se muestra aquí.
- Si la unidad interior no cuenta con una función concreta, presionar el botón de esa función en el control remoto no tendrá ningún efecto.
- Si hay grandes diferencias entre el "Manual del control remoto" y el "MANUAL DEL USUARIO" en lo que respecta a la descripción de una función, prevalecerá la descripción del "MANUAL DEL USUARIO".

Uso del control remoto

Insertar y cambiar las pilas

Este aire acondicionado puede incluir dos pilas (algunas unidades). Coloque las pilas en el control remoto antes de usarlo.

1. Deslice la tapa de la parte trasera del control remoto hacia abajo, lo que le permitirá ver el compartimento para las pilas.
2. Inserte las pilas y preste atención a que los polos (+) y (-) coincidan con los símbolos del interior del compartimiento.
3. Vuelva a colocar la tapa de las pilas en su lugar.

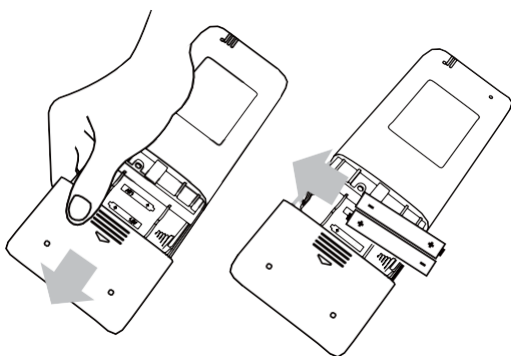

! NOTAS SOBRE LAS PILAS

Para que el rendimiento del producto sea óptimo:

- No utilice pilas usadas junto con nuevas, ni pilas de diferentes tipos.
- No deje las pilas dentro del control remoto si no tiene pensado usar el dispositivo durante más de dos meses.



DESECHO DE LAS PILAS

No deseche las pilas como residuos municipales sin clasificar. Consulte las leyes locales para obtener información sobre cómo hacerlo de manera adecuada.

CONSEJOS PARA EL USO DEL CONTROL REMOTO

- El control remoto debe utilizarse a no más de **25'** (7,62 m) de la unidad.
- La unidad emitirá un sonido cuando reciba la señal del control remoto.
- Las cortinas, otros materiales y la luz solar directa pueden interferir con el receptor de señales infrarrojas.

NOTAS SOBRE EL USO DEL CONTROL REMOTO

El dispositivo puede cumplir con las normativas de su país.

- En Canadá, debe cumplir con CAN ICES-3(B)/NMB-3(B).
- En EE. UU., este dispositivo cumple con la sección 15 de las normas de la FCC. El funcionamiento está sujeto a las siguientes dos condiciones:
 - (1) Este dispositivo no causará interferencias perjudiciales.
 - (2) Este dispositivo debe aceptar cualquier interferencia recibida, incluidas las que puedan provocar un funcionamiento no deseado.

Este equipo ha sido probado y cumple con los límites de un dispositivo digital de clase B, de conformidad con la sección 15 de las normas de la FCC. Estos límites están diseñados para brindar protecciones razonables contra las interferencias perjudiciales en una instalación residencial. Este equipo genera, utiliza y puede irradiar energía de radiofrecuencia y, si no se instala ni se utiliza según las instrucciones, puede causar interferencias perjudiciales para las comunicaciones por radio. Sin embargo, no se garantiza que no se produzcan interferencias en una instalación determinada. Si este equipo genera interferencias perjudiciales en la recepción de radio o televisión, lo cual podrá determinarse al encender y apagar el equipo, se recomienda que el usuario intente corregir las interferencias mediante al menos una de las siguientes medidas:

- Cambie la antena receptora de posición o de lugar. Aumente el espacio de separación entre el equipo y el receptor.
- Conecte el equipo a un tomacorriente de un circuito diferente al que está conectado el receptor.
- Si necesita ayuda, consulte al distribuidor o a un técnico de radio o televisión experimentado.
- Los cambios o las modificaciones no aprobados por la parte responsable del cumplimiento podrían anular los derechos del usuario para utilizar el equipo.

Botones y funciones

Antes de comenzar a usar su nuevo aire acondicionado, asegúrese de familiarizarse con el control remoto. A continuación, se proporciona una breve introducción al control remoto. Para obtener instrucciones sobre cómo utilizar su aire acondicionado, consulte la sección “Cómo usar las funciones básicas” de este manual.

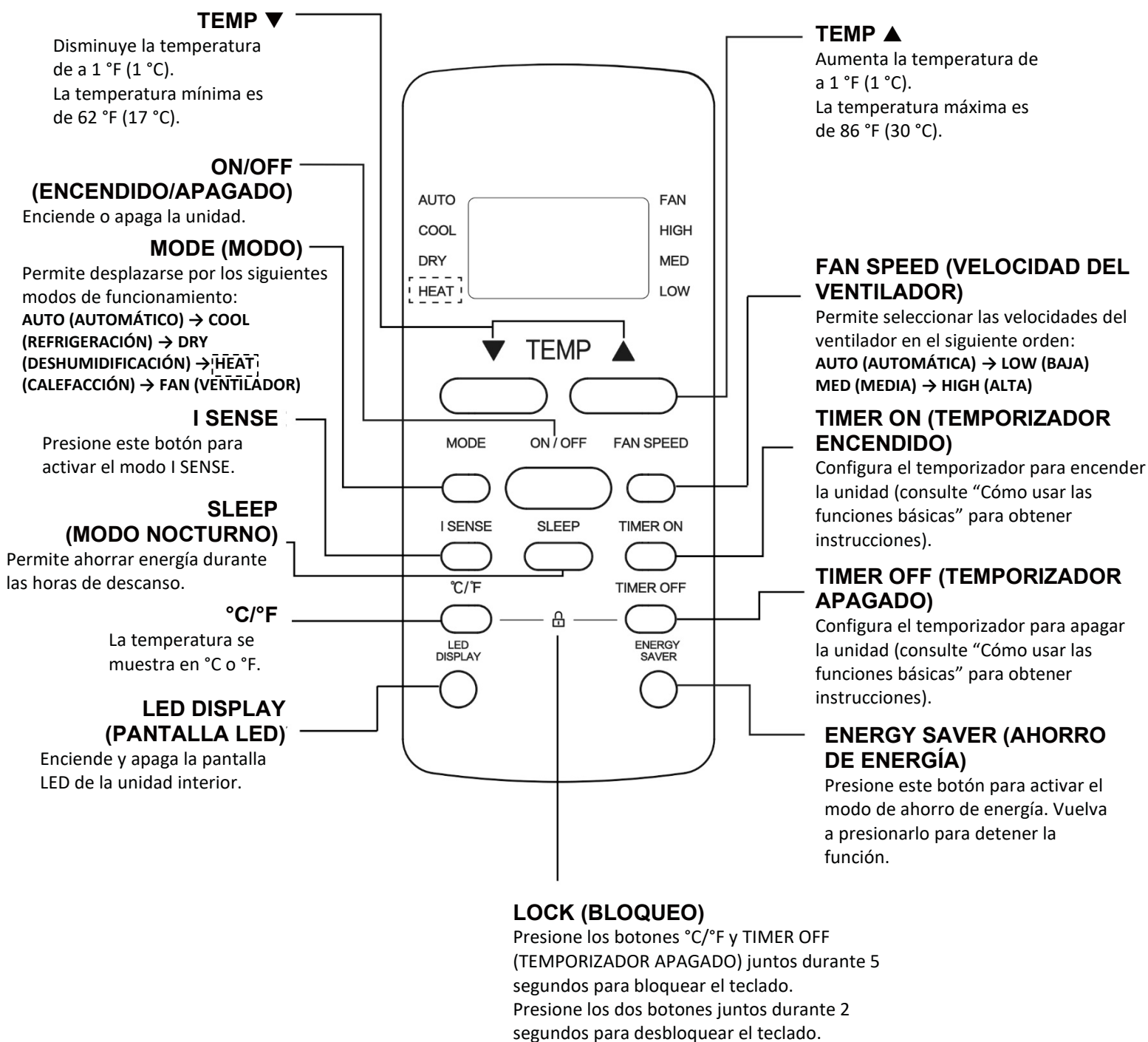

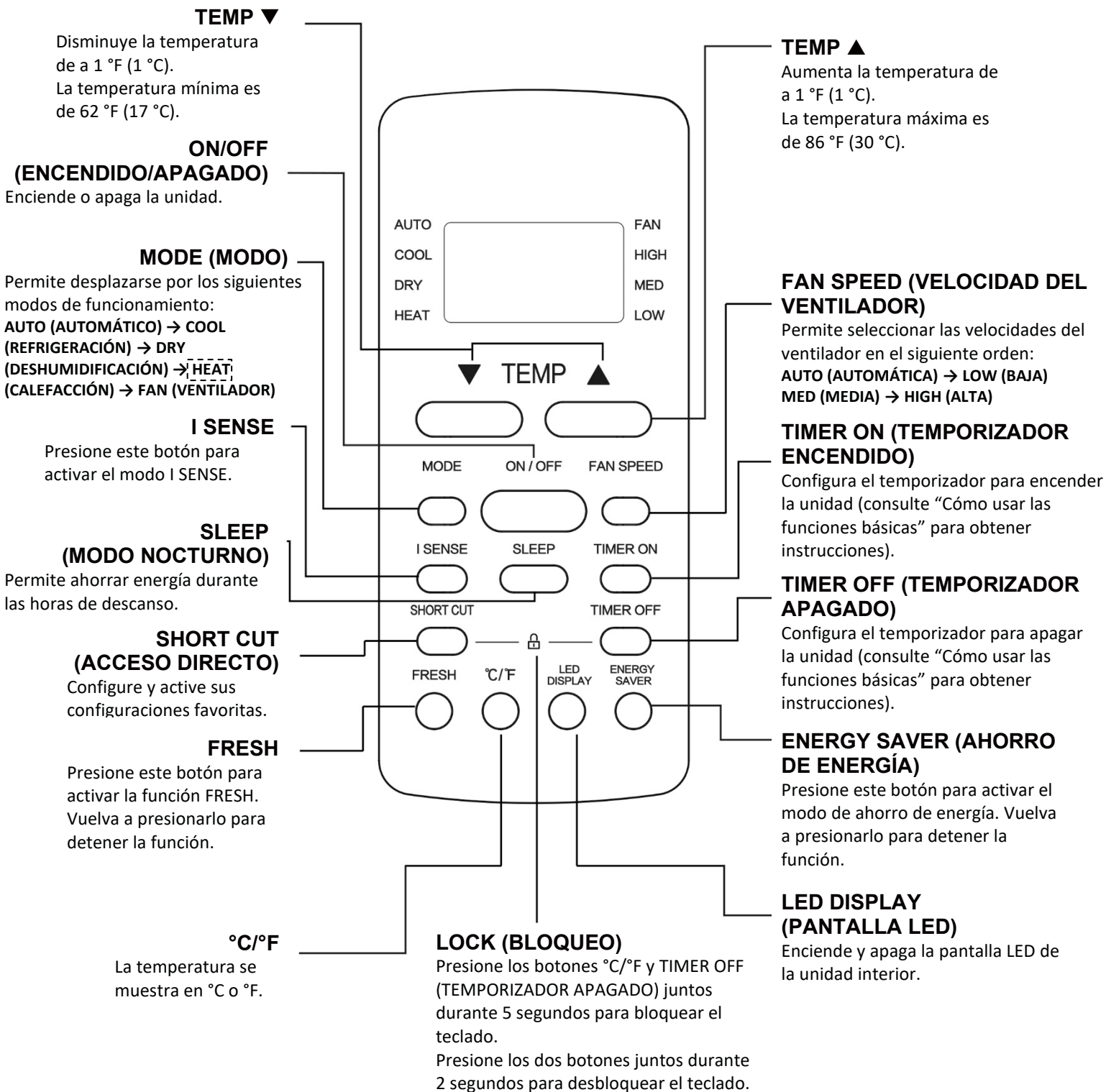

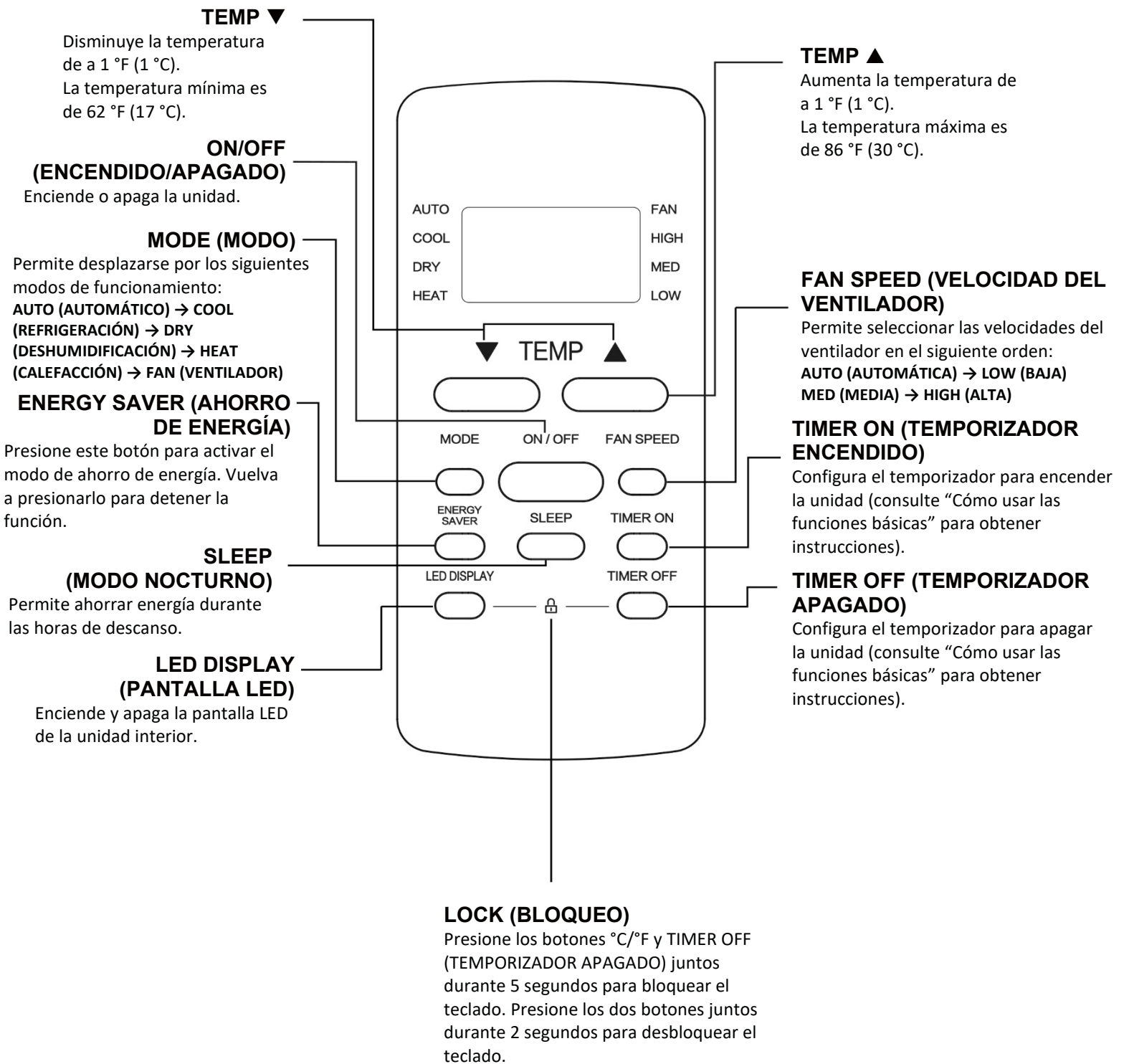

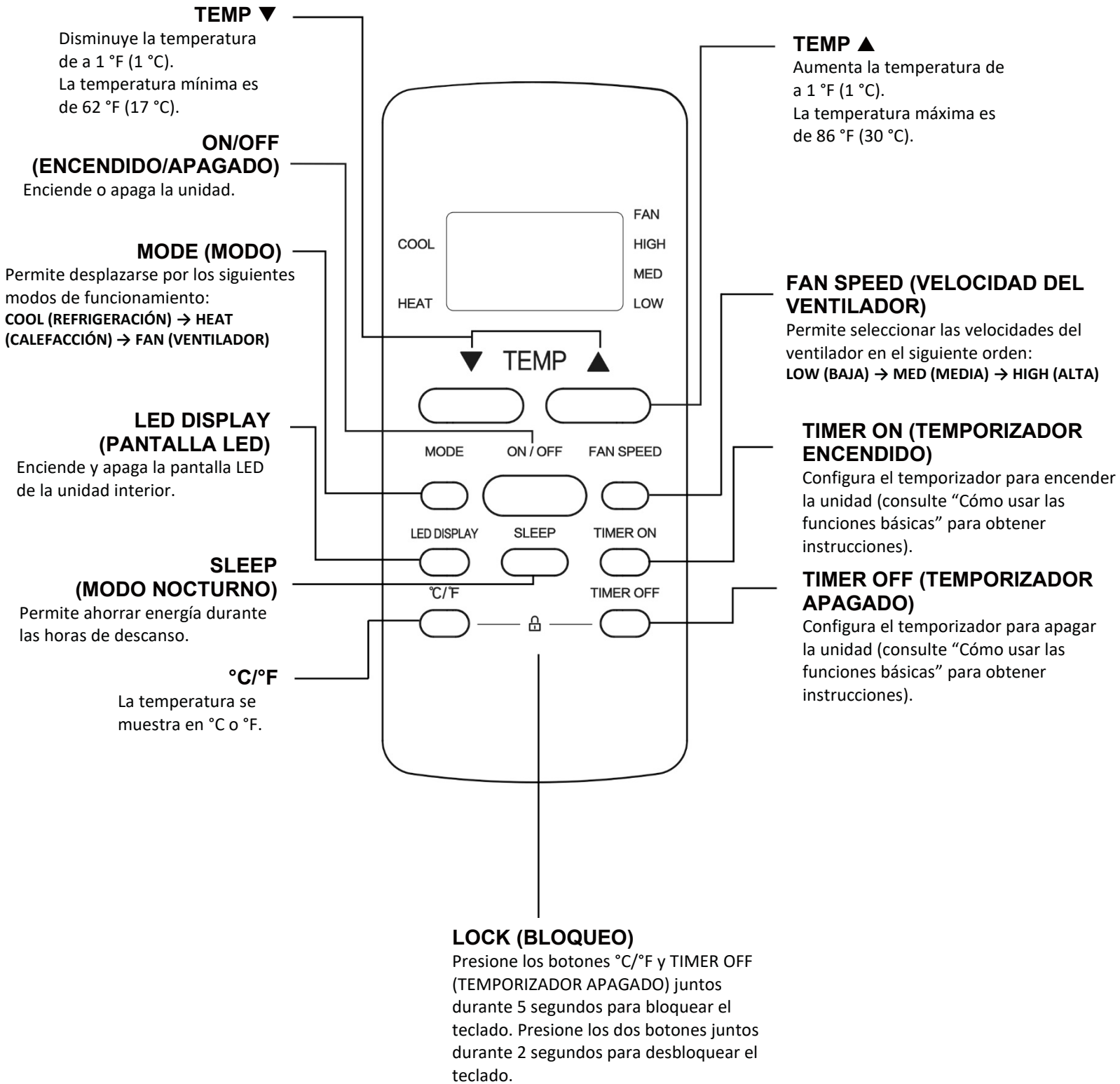





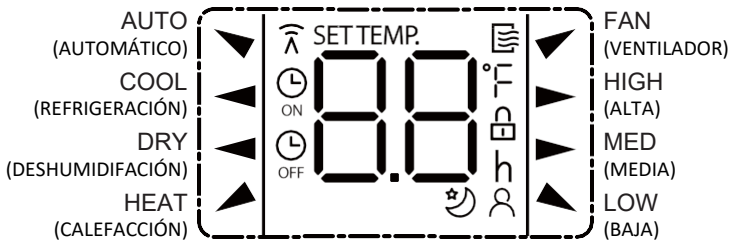

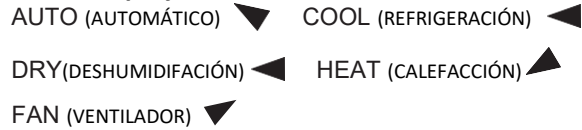

Indicadores de la pantalla del control remoto

Cuando el control remoto está encendido, se muestra la siguiente información.



Mode display



	Se muestra cuando se transmiten datos.
	Se muestra cuando el control remoto está ENCENDIDO.
	Se muestra cuando se configura el tiempo de TIMER ON (TEMPORIZADOR ENCENDIDO).
	Se muestra cuando se configura el tiempo de TIMER OFF (TEMPORIZADOR APAGADO).
	Muestra la temperatura definida o la temperatura ambiente, o el tiempo de la configuración TIMER (TEMPORIZADOR).
	Indica que todas las configuraciones actuales están bloqueadas.
	Se muestra cuando la función FOLLOW ME (SEGUIMIENTO) está activada (en algunas unidades).
	Se muestra cuando la función SLEEP (MODO NOCTURNO) está activada.

Indicadores de la velocidad del ventilador

	HIGH (ALTA)	Velocidad alta
	MED (MEDIA)	Velocidad media
	LOW (BAJA)	Velocidad baja
	NO se muestra un valor	Velocidad automática

Nota:

En la figura se muestran todos los indicadores a fines de clarificar la explicación. Sin embargo, durante el funcionamiento real, solo se muestran en pantalla los indicadores de las funciones pertinentes.

Cómo usar las funciones básicas

Funcionamiento básico

¡ATENCIÓN! Antes de utilizar la unidad, asegúrese de que esté conectada y de que haya suministro de energía eléctrica en la red.

Modo COOL (REFRIGERACIÓN)

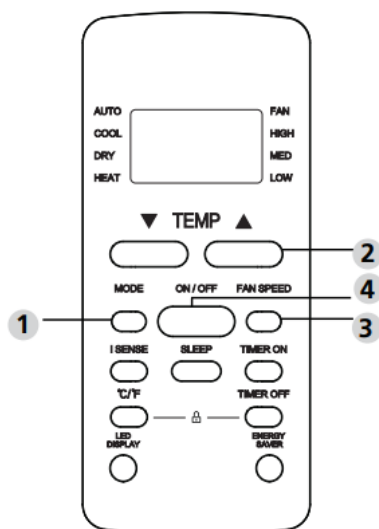

1. Presione el botón **MODE (MODO)** y seleccione el modo **COOL (REFRIGERACIÓN)**.
2. Configure la temperatura deseada con el botón **TEMP ▲** o **TEMP ▼**.
3. Presione el botón **FAN (VENTILADOR)** para seleccionar la velocidad del ventilador: **AUTO (AUTOMÁTICA)**, **LOW (BAJA)**, **MED (MEDIA)** o **HIGH (ALTA)**.
4. Presione el botón **ON/OFF (ENCENDIDO/APAGADO)** para encender la unidad.

CONFIGURACIÓN DE LA TEMPERATURA

El rango de temperaturas de funcionamiento de la unidad varía entre 62 °F y 86 °F (entre 17 °C y 30 °C). Puede aumentar o disminuir la temperatura definida de a 1 °F (1 °C).

Modo AUTO (AUTOMÁTICO)

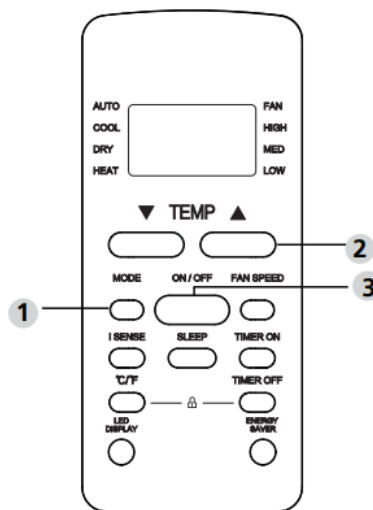

En el modo AUTO (AUTOMÁTICO), la unidad seleccionará automáticamente COOL (REFRIGERACIÓN), FAN (VENTILADOR) o HEAT (CALEFACCIÓN), según la temperatura que se haya definido.

1. Presione el botón **MODE (MODO)** y seleccione **AUTO (AUTOMÁTICO)**.
2. Configure la temperatura deseada con el botón **TEMP ▲** o **TEMP ▼**.
3. Presione el botón **ON/OFF (ENCENDIDO/APAGADO)** para encender la unidad.

NOTA: La función FAN SPEED (VELOCIDAD DEL VENTILADOR) no se puede configurar en el modo AUTO (AUTOMÁTICO).

En el modo AUTO (AUTOMÁTICO), la unidad seleccionará automáticamente la función COOL (REFRIGERACIÓN), FAN (VENTILADOR), HEAT (CALEFACCIÓN) o DRY (DESHUMIDIFICACIÓN), según la temperatura que se haya definido.

1. Presione el botón **MODE (MODO)** y seleccione **AUTO (AUTOMÁTICO)**.
2. Configure la temperatura deseada con el botón **TEMP ▲** o **TEMP ▼**.
3. Presione el botón **ON/OFF (ENCENDIDO/APAGADO)** para encender la unidad.

NOTA: La función FAN SPEED (VELOCIDAD DEL VENTILADOR) no se puede configurar en el modo AUTO (AUTOMÁTICO).

Modo FAN (VENTILADOR)

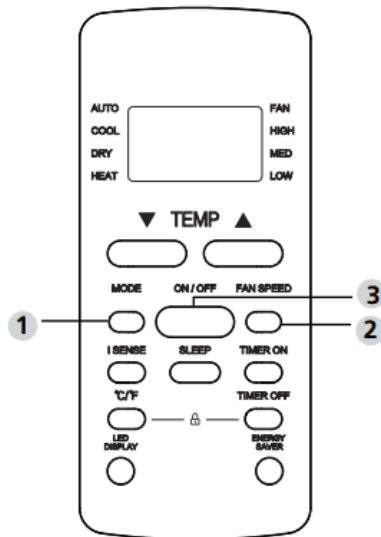

1. Presione el botón **MODE (MODO)** y seleccione el modo **FAN (VENTILADOR)**.
2. Presione el botón **FAN (VENTILADOR)** para seleccionar la velocidad del ventilador: AUTO (AUTOMÁTICA), LOW (BAJA), MED (MEDIA) o HIGH (ALTA).
3. Presione el botón **ON/OFF (ENCENDIDO/APAGADO)** para encender la unidad.

NOTA: No puede configurar la temperatura en el modo FAN (VENTILADOR). En la pantalla LCD del control remoto no se mostrará la temperatura.

Modo DRY (DESHUMIDIFICACIÓN)

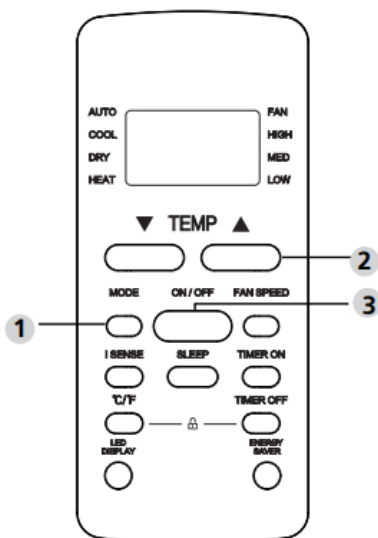

1. Presione el botón **MODE (MODO)** y seleccione el modo **DRY (DESHUMIDIFICACIÓN)**.
2. Configure la temperatura deseada con el botón **TEMP ▲** o **TEMP ▼**.
3. Presione el botón **ON/OFF (ENCENDIDO/APAGADO)** para encender la unidad.

NOTA: La función FAN SPEED (VELOCIDAD DEL VENTILADOR) no se puede cambiar en el modo DRY (DESHUMIDIFICACIÓN).

Modo HEAT (CALEFACCIÓN) (algunos modelos)

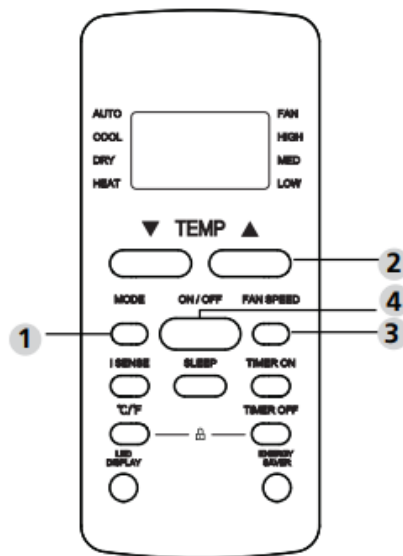

1. Presione el botón **MODE (MODO)** y seleccione el modo **HEAT (CALEFACCIÓN)**.
2. Configure la temperatura deseada con el botón **TEMP ▲** o **TEMP ▼**.
3. Presione el botón **FAN (VENTILADOR)** para seleccionar la velocidad del ventilador: AUTO (AUTOMÁTICA), LOW (BAJA), MED (MEDIA) o HIGH (ALTA).
4. Presione el botón **ON/OFF (ENCENDIDO/APAGADO)** para encender la unidad.

NOTA: Si la temperatura exterior baja, el rendimiento de la función HEAT (CALEFACCIÓN) de su unidad puede verse afectado. En estos casos, recomendamos usar este aire acondicionado junto con otros aparatos de calefacción.

Configuración del TEMPORIZADOR

TEMPORIZADOR ENCENDIDO/APAGADO): Configure la cantidad de tiempo después del cual la unidad se encenderá o apagará automáticamente.

Configuración de TIMER ON (TEMPORIZADOR ENCENDIDO)

Presione el botón TIMER ON (TEMPORIZADOR ENCENDIDO) para iniciar la secuencia de tiempo de encendido.



Presione varias veces el botón para subir o bajar la temperatura y configure el tiempo deseado después del cual se encenderá la unidad.

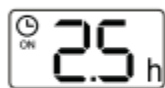

Apunte el control remoto a la unidad y espere un segundo a que se active TIMER ON (TEMPORIZADOR ENCENDIDO).



Configuración de TIMER OFF (TEMPORIZADOR APAGADO)

Presione el botón TIMER OFF (TEMPORIZADOR APAGADO) para iniciar la secuencia de tiempo de apagado.



Presione varias veces el botón para subir o bajar la temperatura y configure el tiempo deseado después del cual se apagará la unidad.



Apunte el control remoto a la unidad y espere un segundo a que se active TIMER OFF (TEMPORIZADOR APAGADO).



NOTA:

1. Cuando configure TIMER ON (TEMPORIZADOR ENCENDIDO) o TIMER OFF (TEMPORIZADOR APAGADO), el tiempo aumentará de a 30 minutos cada vez que presione el botón, hasta llegar a las 10 horas. Después de las 10 horas, y hasta 24, aumentará de a 1 hora. (Por ejemplo, presione 5 veces el botón para llegar a 2,5 horas, y 10 veces para llegar a 5 horas). El temporizador se revertirá a 0,0 después de las 24.
2. Configure el temporizador en 0,0 para cancelar cualquiera de las dos funciones.

Configuración de TIMER ON (TEMPORIZADOR ENCENDIDO) y TIMER OFF (TEMPORIZADOR APAGADO) (ejemplo)

En ambas funciones, tenga en cuenta que los períodos que configura se refieren a las horas posteriores a la hora actual.

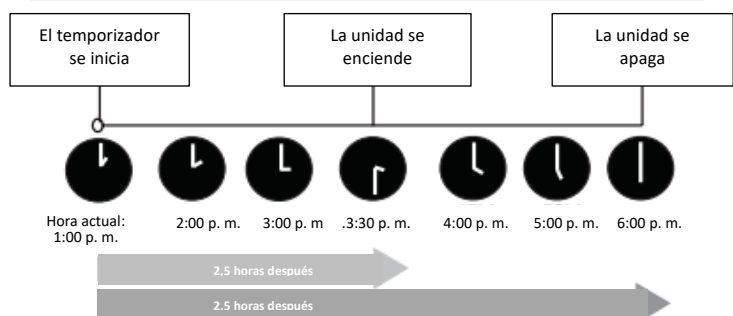
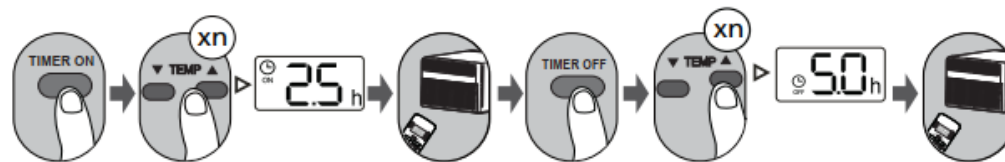

Ejemplo: Si actualmente es la 1:00 p. m. y ajustamos el temporizador como se describió en los pasos anteriores, la unidad se encenderá 2,5 horas más tarde (3:30 p. m.) y se apagará a las 6:00 p. m.

Cómo usar las funciones avanzadas

I SENSE (algunos modelos)

Presione el botón I SENSE

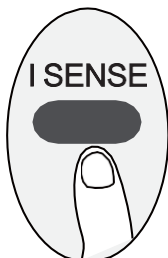

Cuando la función I SENSE esté activada, el control remoto mostrará la temperatura actual en su ubicación. Luego enviará esta señal al aire acondicionado en intervalos de tres minutos, hasta que presione el botón I SENSE otra vez.

Función ENERGY SAVER (AHORRO DE ENERGÍA) (algunos modelos)



Presione el botón ENERGY SAVER (AHORRO DE ENERGÍA) para activar esta función. Esta función está disponible en los modos COOL (REFRIGERACIÓN), DRY (DESHUMIDIFICACIÓN), AUTO (AUTOMÁTICO) (solo AUTO-COOLING [REFRIGERACIÓN AUTOMÁTICA] y AUTO-FAN [VENTILADOR AUTOMÁTICO]).

°C/°F (algunos modelos)

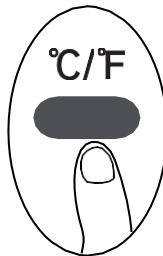

Si presiona este botón, se alternará la visualización de la temperatura entre °C y °F.

LED DISPLAY (PANTALLA LED)

Presione el botón LED.

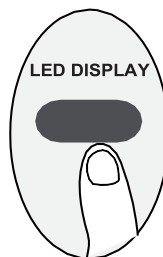

Presione este botón para activar o desactivar la pantalla en la unidad interior.

FRESH (algunos modelos)



Cuando se activa la función FRESH, el ionizador/filtro de plasma (según el modelo) recibe energía y elimina el polen y las impurezas del aire.

Función SHORTCUT (ACCESO DIRECTO) (algunos modelos)

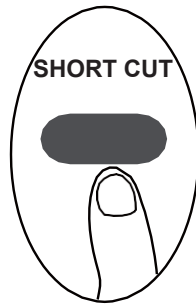

Se utiliza para restablecer la configuración actual o volver a las configuraciones anteriores (para algunos modelos). Presione este botón con el control remoto encendido. El sistema volverá automáticamente a la configuración anterior, lo que incluye el modo de funcionamiento, la temperatura definida, el nivel de velocidad del ventilador y la función SLEEP (MODO NOCTURNO), si estaba activada. Si presiona el botón durante más de dos segundos, el sistema restablecerá automáticamente la configuración de funcionamiento actual, lo que incluye el modo de funcionamiento, la temperatura definida, el nivel de velocidad del ventilador y la función SLEEP (MODO NOCTURNO), si estaba activada.

Función SLEEP (MODO NOCTURNO)



La función SLEEP (MODO NOCTURNO) se utiliza para disminuir el consumo de energía mientras duerme (y no necesita la misma configuración de temperatura para estar cómodo).

Esta función solo se puede activar con el control remoto.